

ice cream machines

I C E
g r o u p

"Tartuffo" story



by Ice Group

“Tartuffo” in cups



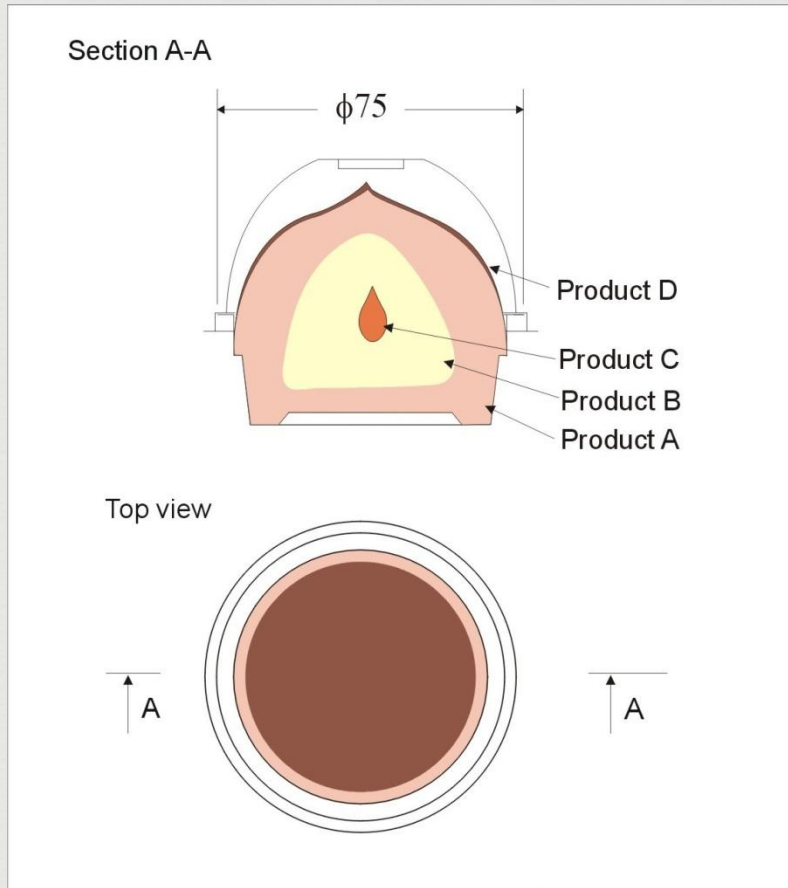

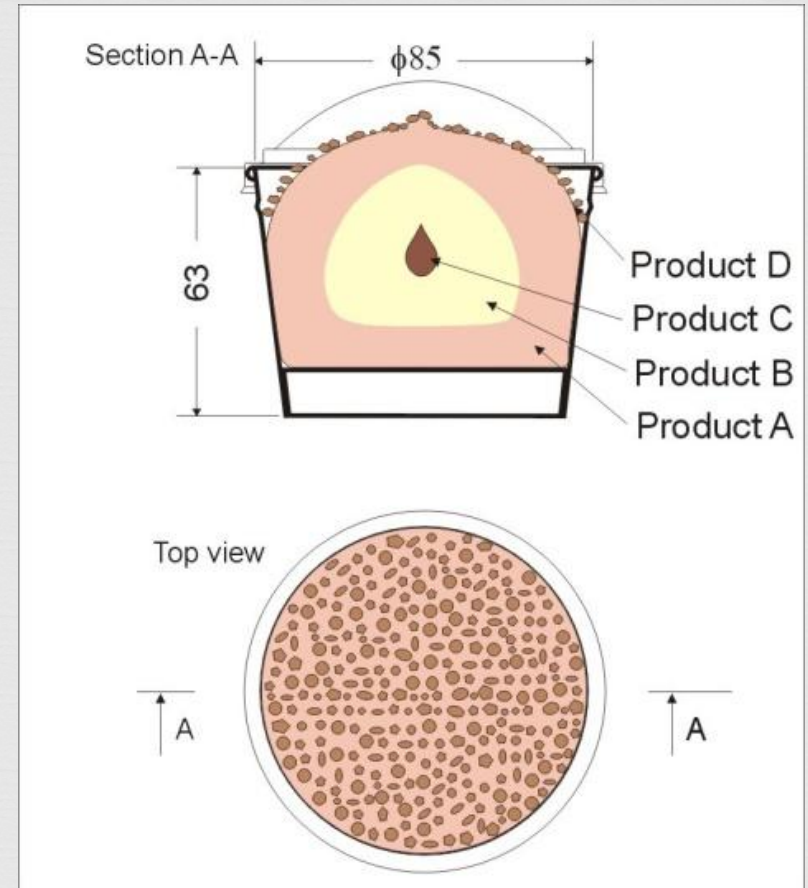

 POLAND Rybnik 44-270 Kadlubka 43 tel./fax +48 32 4229835+6 tel./fax +48 32 4100800+4 e-mail: icegroup@icegroup.pl www.icegroup.pl	Client	Project	Client's approval			
	Product description	...	Name			
	Machine	Filling based on "tartufo" doser	Date			
	Expert					
	Prepared by	Date	Number	Stamp/Signature		
A. Godziek	05.07.2004	574	Tot.vol.	Product A	Product B	Product C
Remarks			ml.	ml.	ml.	ml.
			~120			

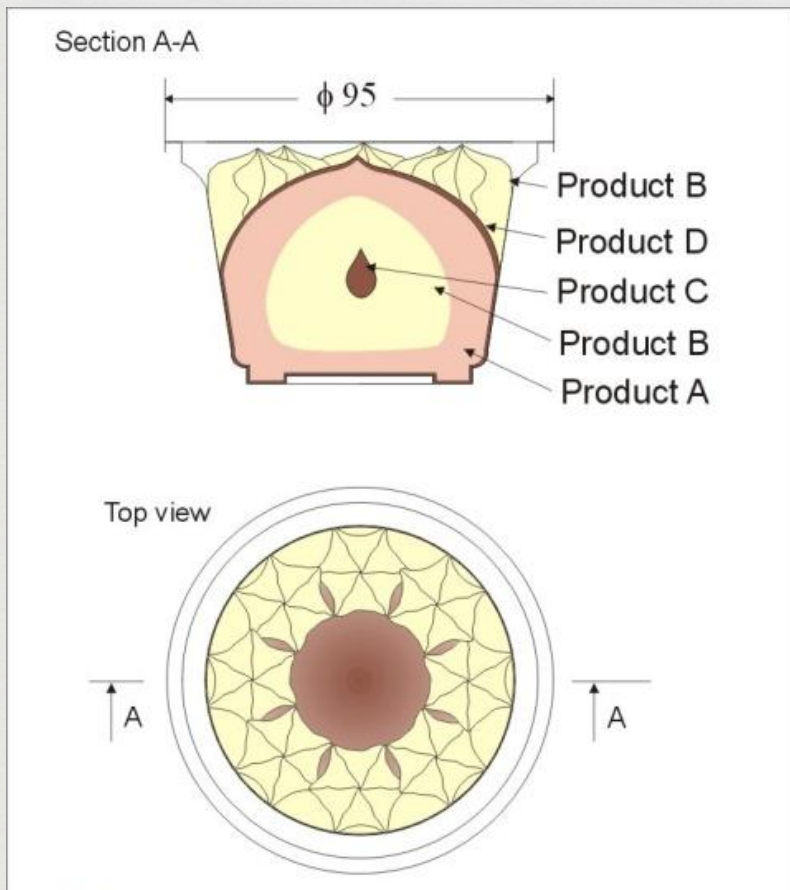

 POLAND Rybnik 44-270 Kadlubka 43 tel./fax +48 32 4229835+6 tel./fax +48 32 4100800+4 e-mail: icegroup@icegroup.pl www.icegroup.pl	Client	Project	Client's approval			
	Product description	...	Name			
	Machine	Filling based on "tartufo" effect with nuts	Date			
	Expert					
	Prepared by	Date	Number	Stamp/Signature		
A. Godziek	09.06.2004	503	Tot.vol.	Product A	Product B	Product C
Remarks			ml.	ml.	ml.	ml.
			~210	~107	~90	~3



 POLAND Rybnik 44-270 Kadlubka 43 tel./fax +48 32 4229835+6 tel./fax +48 32 4100800+4 e-mail: icegroup@icegroup.pl www.icegroup.pl	Client	Project	Client's approval			
	Product description		Name			
	Filling based on "Tartufo" effect with rosetts		Date			
	Machine	Prepared by		Date	Number	
	Expert	A. Godziek		13.05.2004	481	
Remarks	Tot.vol. ml.	Product A ml.	Product B ml.	Product C ml.		Stamp/Signature
	~200					

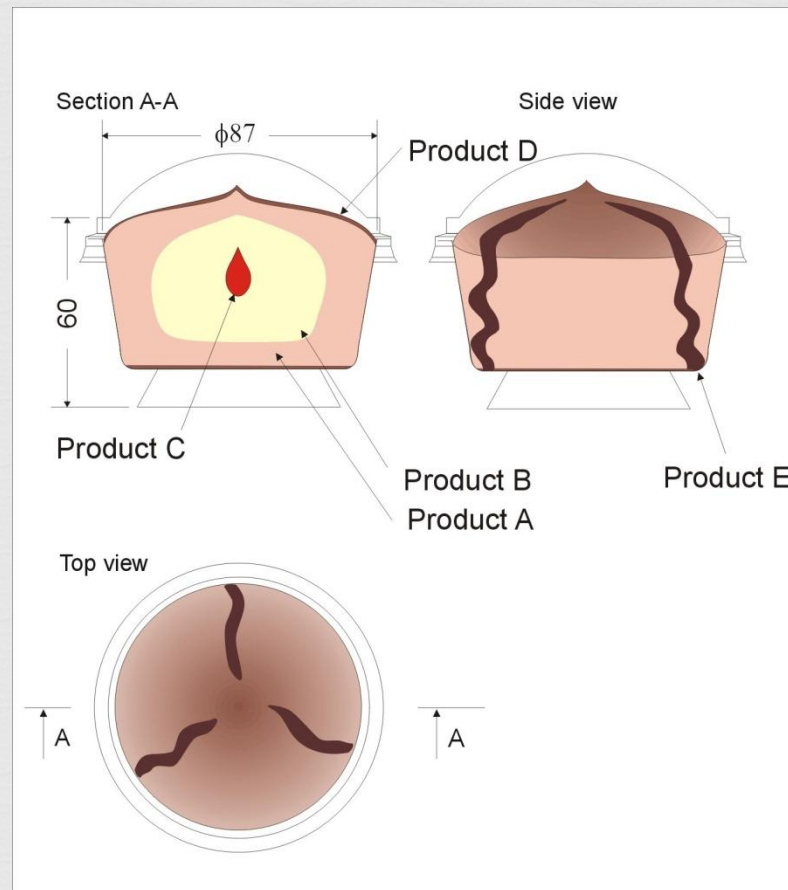

 POLAND Rybnik 44-270 Kadlubka 43 tel./fax +48 32 4229835+6 tel./fax +48 32 4100800+4 e-mail: icegroup@icegroup.pl www.icegroup.pl	Client	Project	Client's approval			
	Product description		Name			
	Filling based on "tartufo" effect with sauce		Date			
	Machine	Prepared by		Date	Number	
	EXPERT	A. Godziek		17,12,2004	727a	
Remarks	Tot.vol. ml.	Product A ml.	Product B ml.	Product C ml.		Stamp/Signature
	~250	~130	~110	~5		

Section A-A

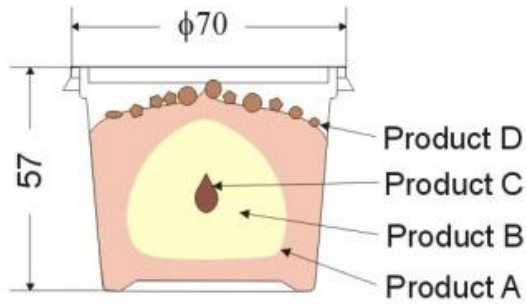

Top view

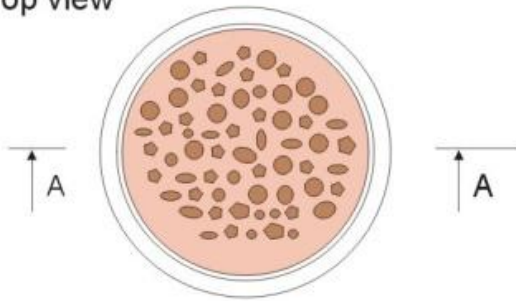

Side view

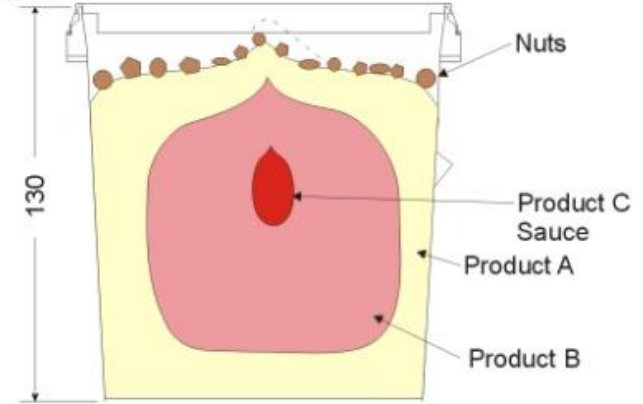

Top view

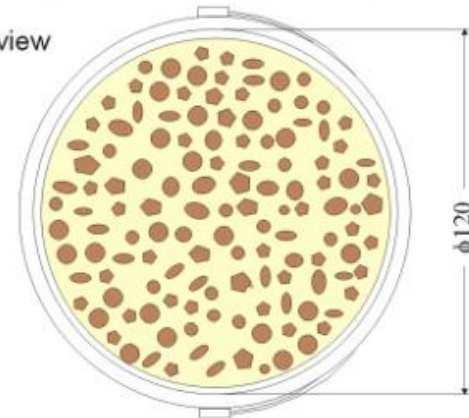

 POLAND Rybnik 44-270 Kadlubka 43 tel./fax +48 32 4229835+6 tel./fax +48 32 4100800+4 e-mail: icegroup@icegroup.pl www.icegroup.pl	Client	Project	Client's approval										
	Product description	...	Name										
	Filling based on "tartuffo" dozer		Date										
	Machine	Expert in line	Prepared by	Date	Number	Stamp/Signature							
			A. Godziek	16.06.2005	947								
Remarks	<table border="1"> <thead> <tr> <th>Tot.vol. ml.</th> <th>Product A ml.</th> <th>Product B ml.</th> <th>Product C ml.</th> </tr> </thead> <tbody> <tr> <td>~120</td> <td>~60</td> <td>~67</td> <td>~3</td> </tr> </tbody> </table>					Tot.vol. ml.	Product A ml.	Product B ml.	Product C ml.	~120	~60	~67	~3
Tot.vol. ml.	Product A ml.	Product B ml.	Product C ml.										
~120	~60	~67	~3										

 POLAND, Rybnik 44-270 Kadlubka 43 tel./fax +48 324 100 800-04 tel. +48 32 42 29 835-6 e-mail: icegroup@icegroup.pl www.icegroup.pl	Client	Project	Client's approval										
	Product description	...	Name										
	Filling based on "tartuffo" dozer		Date										
	Machine	Expert in line	Prepared by	Date	Number	Stamp/Signature							
			A. Godziek	07.03.2005	779								
Remarks	<table border="1"> <thead> <tr> <th>Tot.vol. ml.</th> <th>Product A ml.</th> <th>Product B ml.</th> <th>Product C ml.</th> </tr> </thead> <tbody> <tr> <td>~1000</td> <td>~450</td> <td>~430</td> <td>~20</td> </tr> </tbody> </table>					Tot.vol. ml.	Product A ml.	Product B ml.	Product C ml.	~1000	~450	~430	~20
Tot.vol. ml.	Product A ml.	Product B ml.	Product C ml.										
~1000	~450	~430	~20										

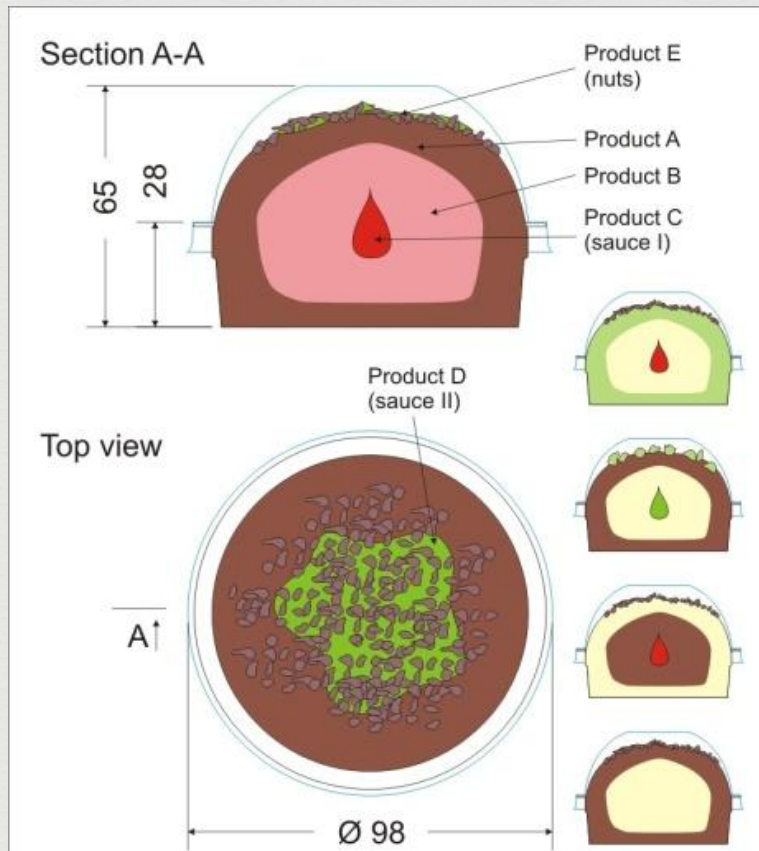

 POLAND, Rybnik 44-270 Kadlubka 43 tel./fax +48 3271-08-520 +4 tel. +48 32 42 29 835-6 e-mail: icegroup@icegroup.pl www.icegroup.pl	Client	Project	Client's approval					
	Product description	tartuffo with topping	Name					
	Machine		Date					
	Prepared by	Accepted by	Date	Number				
	K. Halama		26.05.2011	2430	Stamp/Signature			
Remarks	Advertisent: This drawing presents a product concept, which can differ from a final product image, depending on factors like packaging, ice cream consistency and colour, an overrun degree, parameters of inclusions (solid particles, toppings, sauces etc.) and a scope of capacities predicted for particular types of machines.				Tot.vol. ml.	Product A ml.	Product B ml.	Product C.D ml.
					-200	-	-	-

This drawing is intellectual property of Ice Group sp. z o.o. Any attempts to publicize, including copying, republishing and using the design on packaging, publishing in the media, distributing to third persons, public displaying, using as element of promotional campaigns, and registering in patent offices in Poland or abroad, are strictly prohibited and will cause legal action.

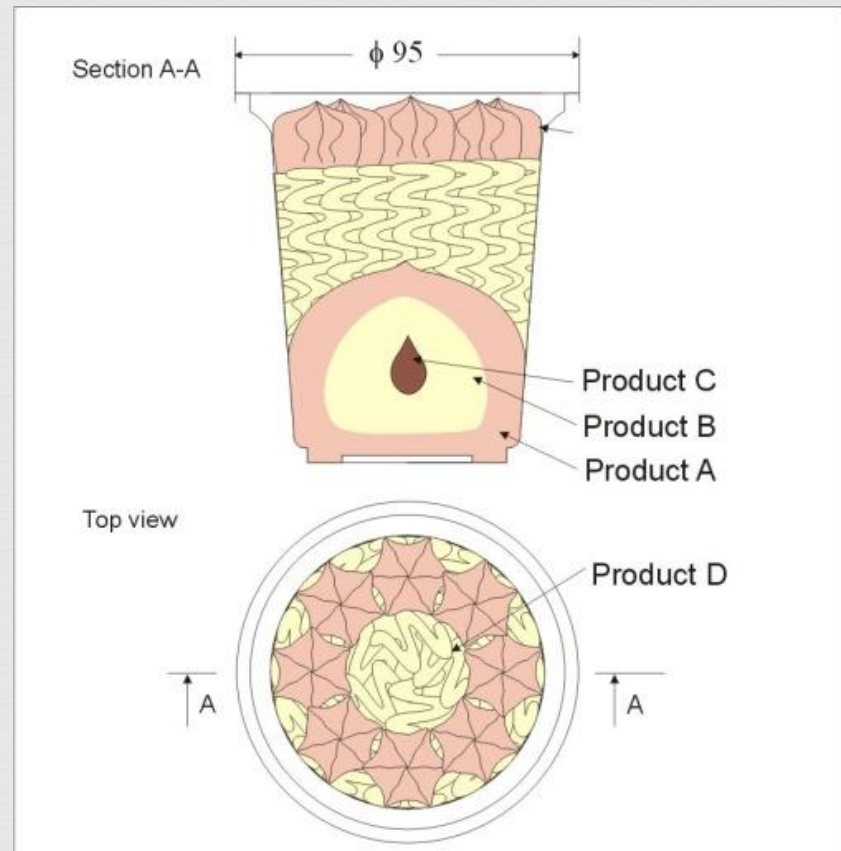

 POLAND Rybnik 44-270 Kadlubka 43 tel./fax +48 32 4229835+6 tel./fax +48 32 4100800+4 e-mail: icegroup@icegroup.pl www.icegroup.pl	Client	Project	Client's approval					
	Product description	Filling based on "tartuffo" effect with spaghetti and rosettes	Name					
	Machine	Expert	Date	Number				
	Prepared by	A. Godziek	21.03.2005	806	Stamp/Signature			
	Remarks					Tot.vol. ml.	Product A ml.	Product B ml.

This drawing is intellectual property of Ice Group sp. z o.o. Any attempts to publicize, including copying, republishing and using the design on packaging, publishing in the media, distributing to third persons, public displaying, using as element of promotional campaigns, and registering in patent offices in Poland or abroad, are strictly prohibited and will cause legal action.

"Tartuffo" in cones

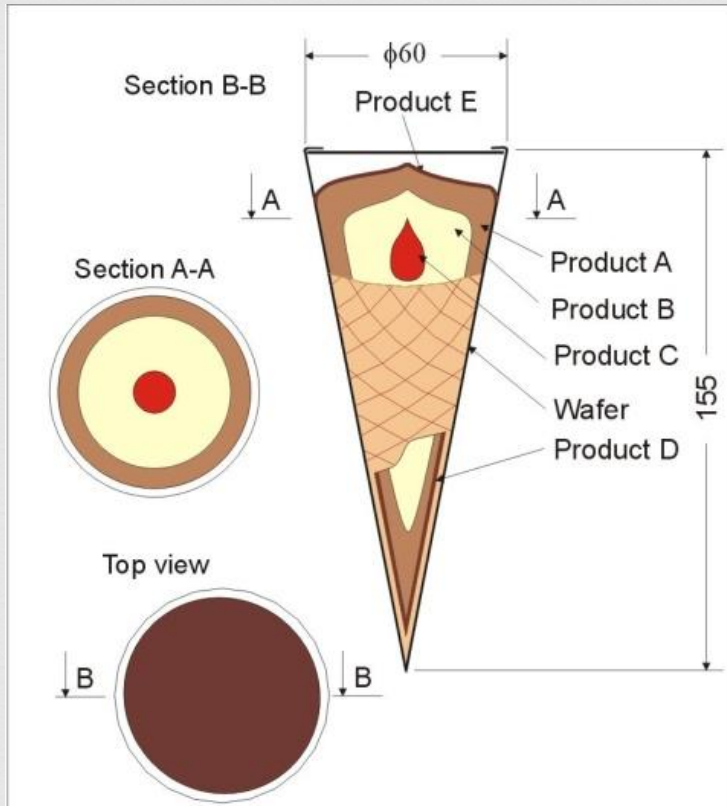

 POLAND Rybnik 44-270 Kadlubka 43 tel./fax +48 32 4229835+6 tel./fax +48 32 4100800+4 e-mail: icegroup@icegroup.pl www.icegroup.pl	Client	Project	Client's approval	
	IF	...	Name	
	Product description	Standard cone study 2	Date	
	Machine	Expert	Prepared by	Date
	A. Godziek	12.05.2005	Number	876
Remarks			Stamp/Signature	
	Tot vol ml	Product A ml	Product B ml	Sauces ml
	~120	~50	~50	~10

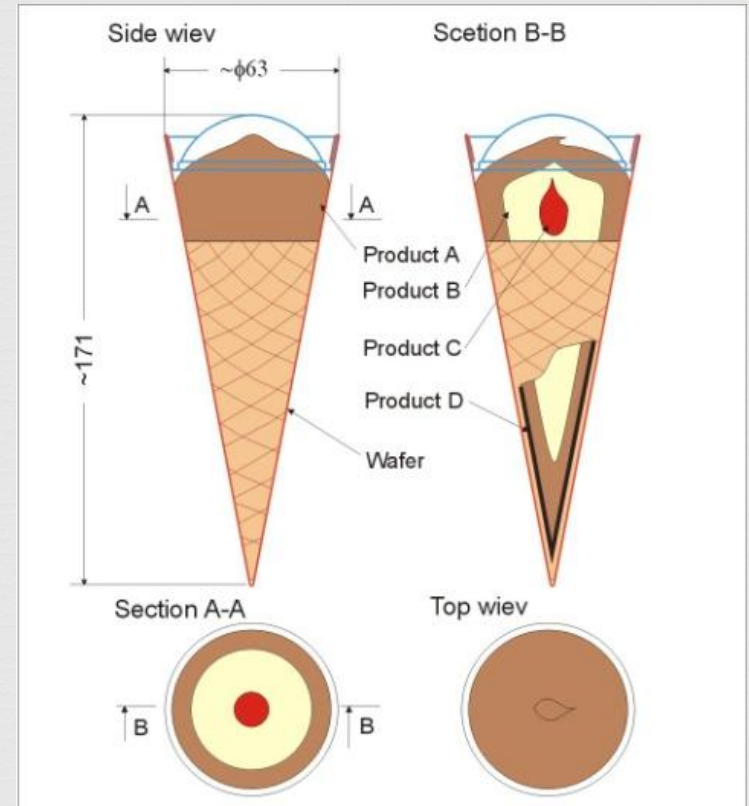

 POLAND Rybnik 44-270 Kadlubka 43 tel./fax +48 32 4229835+6 tel./fax +48 32 4100800+4 e-mail: icegroup@icegroup.pl www.icegroup.pl	Client	Project	Client's approval	
	Filing based on "tartuffo" dozer	...	Name	
	Product description		Date	
	Machine	Expert	Prepared by	Date
	A. Godziek	19.05.2006	Number	1283
Remarks			Stamp/Signature	
	Tot vol ml	Product A ml	Product B ml	Product C ml
	~120	~60	~40	~10

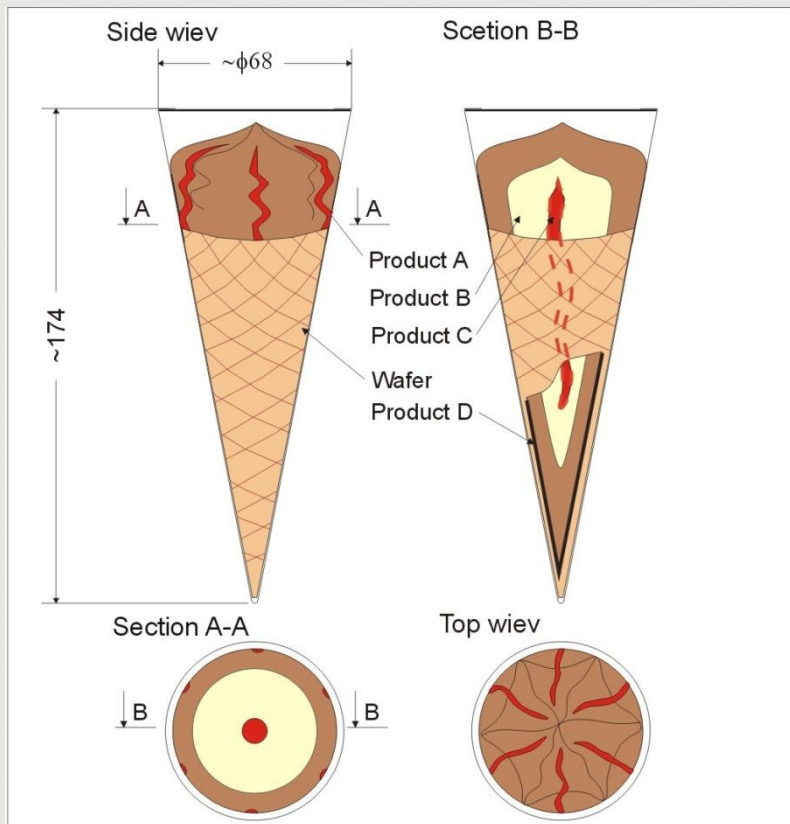

 POLAND Rybnik 44-270 Kadlubka 43 tel./fax +48 32 4229835+6 tel./fax +48 32 4100800+4 e-mail: icegroup@icegroup.pl www.icegroup.pl	Client	Project	Client's approval			
	Product description	...	Name			
	Machine	Expert	Date			
	Prepared by	Date	Number	Stamp/Signature		
	A. Godziek	25.05.2006	1266			
Внимание: "Этот рисунок продукта имеет характер образца, последний вид готового продукта может измениться в зависимости от вкуса клиента, консистенции смеси мороженого, уровня выбито-сти, параметров дополнительных частей, таких как, сироп, соус и т.п."			Tot.vol. ml.	Product A ml.	Product B ml.	Product C ml.
			~170	~70	~50	~10
Этот рисунок представляет интеллектуальную ценность фирмы Ice Group sp. z o.o. Всякое распространение и копирование запрещается, а также воспроизводить полностью или частично, публиковать или передавать третьим лицам, демонстрировать, использовать в рекламной компании, а также нельзя запатентовать с целью регистрации на территории Республики Польша и за границей. Нарушение данных условий будет юридически преследоваться.						

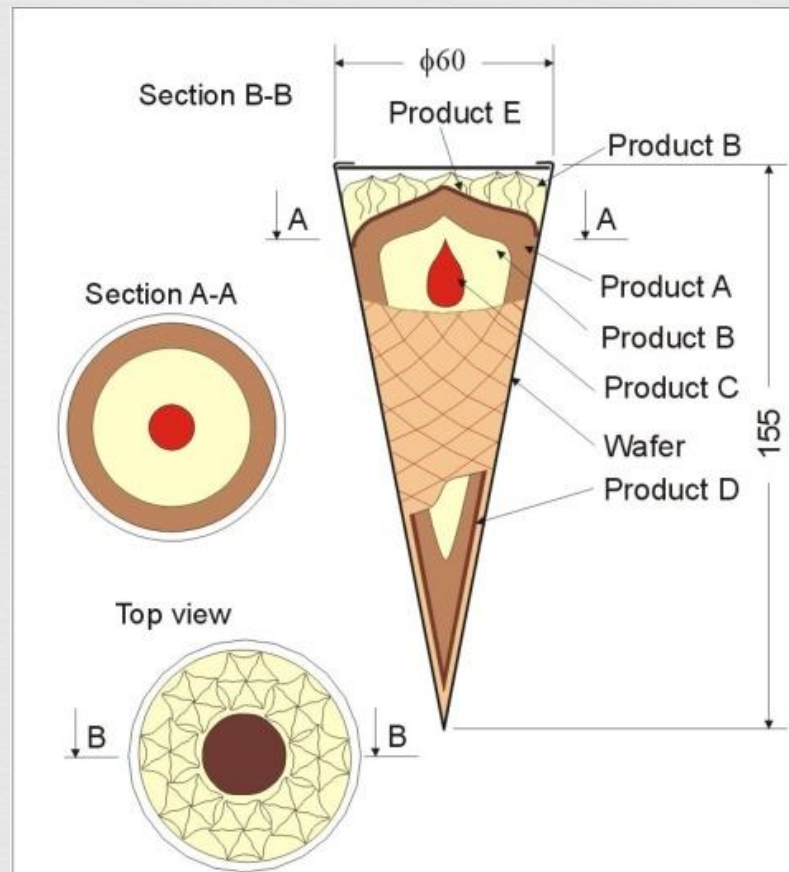

 POLAND Rybnik 44-270 Kadlubka 43 tel./fax +48 32 4229835+6 tel./fax +48 32 4100800+4 e-mail: icegroup@icegroup.pl www.icegroup.pl	Client	Project	Client's approval			
	Product description	Standard cone study 1	Name			
	Machine	Expert	Date			
	Prepared by	Date	Number	Stamp/Signature		
	A. Godziek	12.05.2005	875			
Remarks			Tot.vol. ml.	Product A ml.	Product B ml.	Sauces ml.
			~120	~50	~50	~10

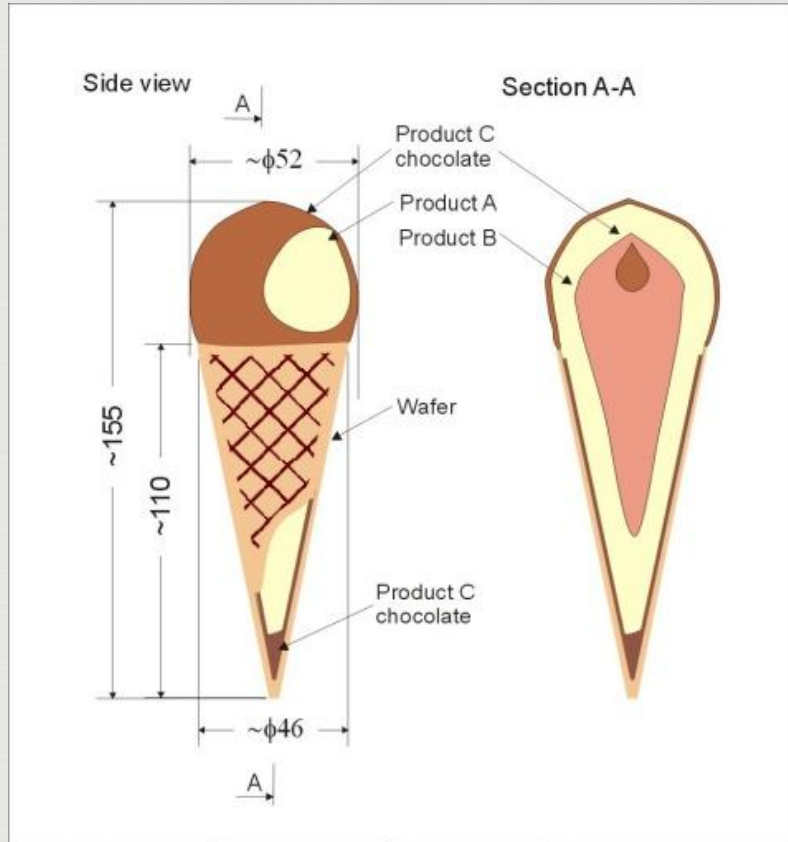

 ICE group POLAND, Rybnik 44-270 Kadlubka 43 tel./fax +48 32 4 100 800-04 tel. +48 32 42 29 835-6 e-mail: icegroup@icegroup.pl www.icegroup.pl	Client	Project	Client's approval							
	Product description	...	Name							
	Filling based on "tartuffo" effect		Date							
	Machine	IGLO-LINE	Prepared by	Date	Number	Stamp/Signature				
			A. Godziek	24.03.2006	1218					
Внимание: Этот рисунок продукта имеет характер образца, по своему виду готового продукта может измениться в зависимости от условий клиента, консистенции смеси мороженого, уровня влажности, параметров дозирования: частот, толщин, слоев, слоев и т.п.							Tot vol. ml.	Product A ml.	Product B ml.	Product C ml.
							~140	~60	~35	~30

Этот рисунок представляет интеллектуальную собственность фирмы Ice Group sp. z o.o. В случае распространения и копирования запрещается, а также воспроизводить полностью или частично, публиковать или передавать третьим лицам, демонстрировать, использовать в рекламной кампании, а также любым другим способом с целью рисунка рисунка на территории Республики Польша и за границей. Нарушение данных условий будет юридически преследоваться.

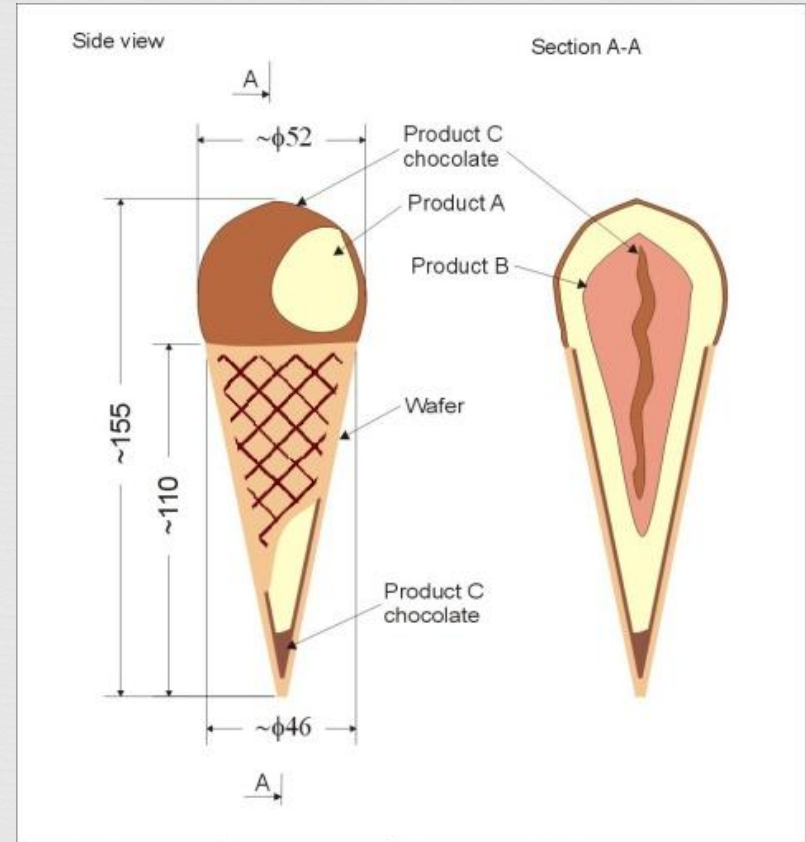

 ICE group POLAND, Rybnik 44-270 Kadlubka 43 tel./fax +48 32 4 100 800-04 tel. +48 32 42 29 835-6 e-mail: icegroup@icegroup.pl www.icegroup.pl	Client	Project	Client's approval							
	Product description	...	Name							
	Filling based on "tartuffo" effect		Date							
	Machine	IGLO-LINE	Prepared by	Date	Number	Stamp/Signature				
			A. Godziek	23.03.2006	1218a					
Внимание: Этот рисунок продукта имеет характер образца, по своему виду готового продукта может измениться в зависимости от условий клиента, консистенции смеси мороженого, уровня влажности, параметров дозирования: частот, толщин, слоев, слоев и т.п.							Tot vol. ml.	Product A ml.	Product B ml.	Product C ml.
							~140	~60	~30	~35

Этот рисунок представляет интеллектуальную собственность фирмы Ice Group sp. z o.o. В случае распространения и копирования запрещается, а также воспроизводить полностью или частично, публиковать или передавать третьим лицам, демонстрировать, использовать в рекламной кампании, а также любым другим способом с целью рисунка рисунка на территории Республики Польша и за границей. Нарушение данных условий будет юридически преследоваться.

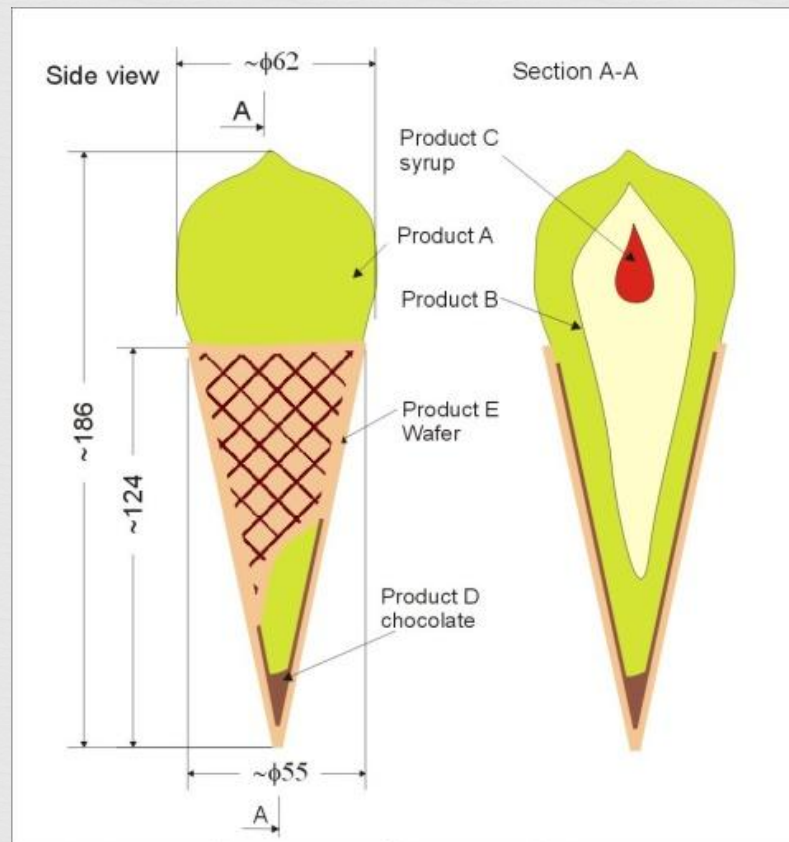
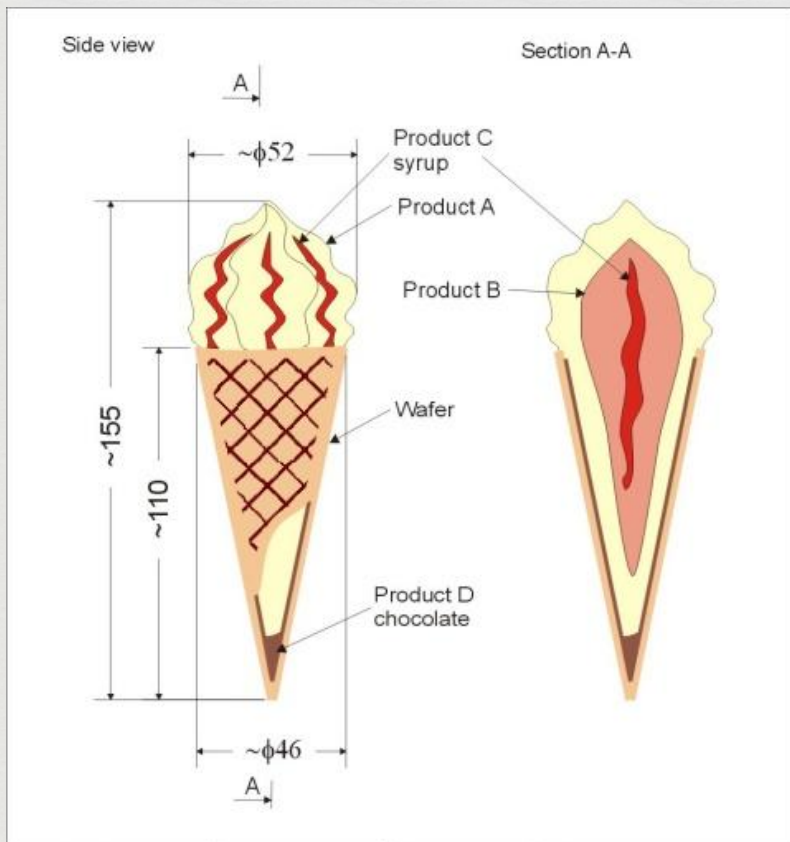

 POLAND, Rybnik 44-270 Kadlubka 43 tel./fax +48 32 4 100 800-04 tel. +48 32 42 29 835-6 e-mail: icegroup@icegroup.pl www.icegroup.pl	Client	Project	Client's approval			
	Product description		Name			
	Filling based on "tartufo" effect and STAR 1000 option		Date			
	Machine		Stamp/Signature			
	IGLO-LINE					
Prepared by	Date	Number				
A. Godziek	24.03.2006	1220a				
Внимание: "Этот рисунок продукта имеет характер образца, по крайней мере готового продукта может измениться в зависимости от условий клиента, консистенции смеси мороженого, уровня влажности, параметров дозирования: частоты, толщины, ширины, скорости и т.п.			Tot vol. ml.	Product A ml.	Product B ml.	Product C ml.
			~140	~65	~30	~15

Этот рисунок представляет интеллектуальную собственность фирмы Ice Group sp. z o.o. В случае распространения и копирования запрещается, а также воспроизводить полностью или частично, публиковать или передавать третьим лицам, регистрировать, использовать в рекламной кампании, а также любым иным образом с целью регистрации на территории Республики Польша и за границей. Нарушение данных условий будет юридически преследоваться.

 POLAND, Rybnik 44-270 Kadlubka 43 tel./fax +48 32 4 100 800-04 tel. +48 32 42 29 835-6 e-mail: icegroup@icegroup.pl www.icegroup.pl	Client	Project	Client's approval			
	Product description		Name			
	Filling based on "tartufo" dozer		Date			
	Machine		Stamp/Signature			
	IGLO-LINE					
Prepared by	Date	Number				
A. Godziek	18.05.2006	1279				
Внимание: "Этот рисунок продукта имеет характер образца, по крайней мере готового продукта может измениться в зависимости от условий клиента, консистенции смеси мороженого, уровня влажности, параметров дозирования: частоты, толщины, ширины, скорости и т.п.			Tot vol. ml.	Product A/B ml.	Product C ml.	Product D ml.
			~200	~75	~10	~20

Этот рисунок представляет интеллектуальную собственность фирмы Ice Group sp. z o.o. В случае распространения и копирования запрещается, а также воспроизводить полностью или частично, публиковать или передавать третьим лицам, регистрировать, использовать в рекламной кампании, а также любым иным образом с целью регистрации на территории Республики Польша и за границей. Нарушение данных условий будет юридически преследоваться.

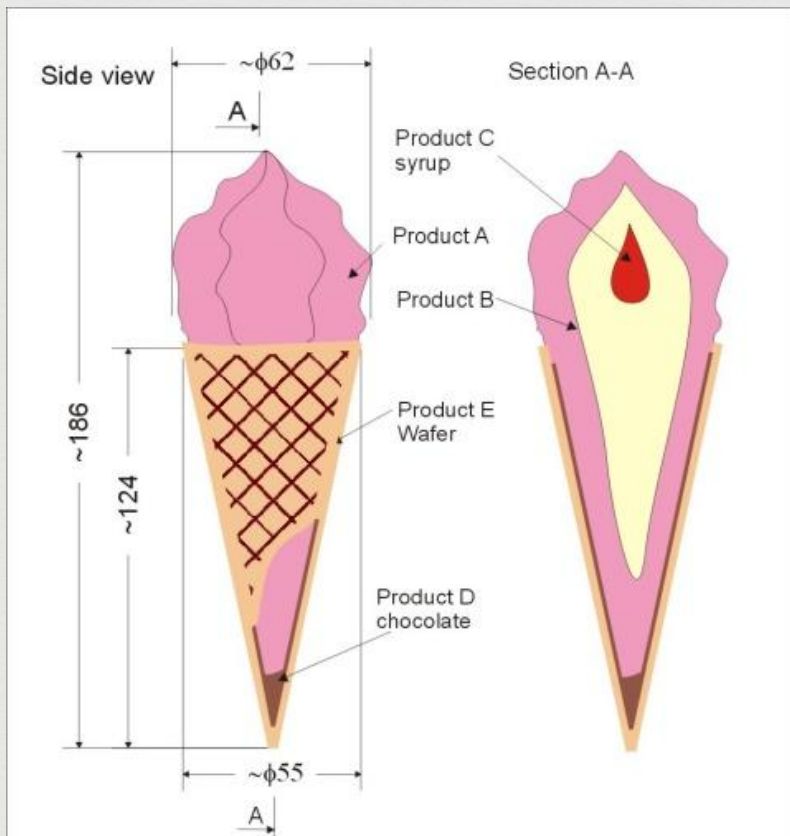

 POLAND, Rybnik 44-270 Kadlubka 43 tel./fax +48 32 4 100 800-04 tel. +48 32 42 29 835-6 e-mail: icegroup@icegroup.pl www.icegroup.pl	Client	Project	Client's approval			
	Product description	...	Name			
	Filling based on "tartuffo" dozer		Date			
	Machine	iglo-line	Stamp/Signature			
Prepared by	Date	Number	Tot.vol	Product A,B	Product C	Product D
A. Godziek	18.05.2006	1280	ml.	ml.	ml.	ml.
Выписка: "Этот рисунок продукта имеет характер образца, последний вид готового продукта может измениться в зависимости от условий клиента, консистенции смеси мороженого, уровня влажности, параметров дополнительных частей, таких как, сироп, соус и т.п."			~200	~75	~10	~20

Этот рисунок представляет интеллектуальную собственность фирмы Ice Group sp. z o.o. В случае распространения и копирования запрещается, а также воспроизводить полностью или частично, публиковать или передавать третьим лицам, демонстрировать, использовать в рекламной кампании, а также иным образом связать с целью регистрации на территории Республики Польша и за границей. Нарушение данных условий будет юридически преследоваться.

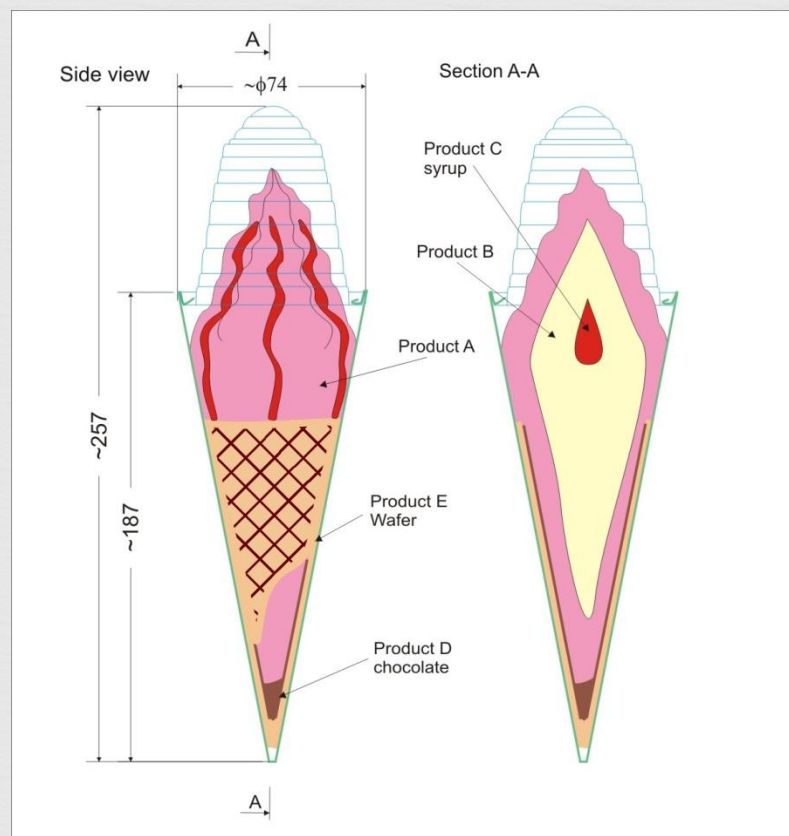

 POLAND, Rybnik 44-270 Kadlubka 43 tel./fax +48 32 4 100 800-04 tel. +48 32 42 29 835-6 e-mail: icegroup@icegroup.pl www.icegroup.pl	Client	Project	Client's approval			
	Product description	...	Name			
	Filling based on "tartuffo" dozer		Date			
	Machine	Expert	Stamp/Signature			
Prepared by	Date	Number	Tot.vol	Product A,B	Product C	Product D
K. Halama	26.02.2006	1757	ml.	ml.	ml.	ml.
Выписка: "Этот рисунок продукта имеет характер образца, последний вид готового продукта может измениться в зависимости от условий клиента, консистенции смеси мороженого, уровня влажности, параметров дополнительных частей, таких как, сироп, соус и т.п."			~240	~100	~10	~10

Этот рисунок представляет интеллектуальную собственность фирмы Ice Group sp. z o.o. В случае распространения и копирования запрещается, а также воспроизводить полностью или частично, публиковать или передавать третьим лицам, демонстрировать, использовать в рекламной кампании, а также иным образом связать с целью регистрации на территории Республики Польша и за границей. Нарушение данных условий будет юридически преследоваться.

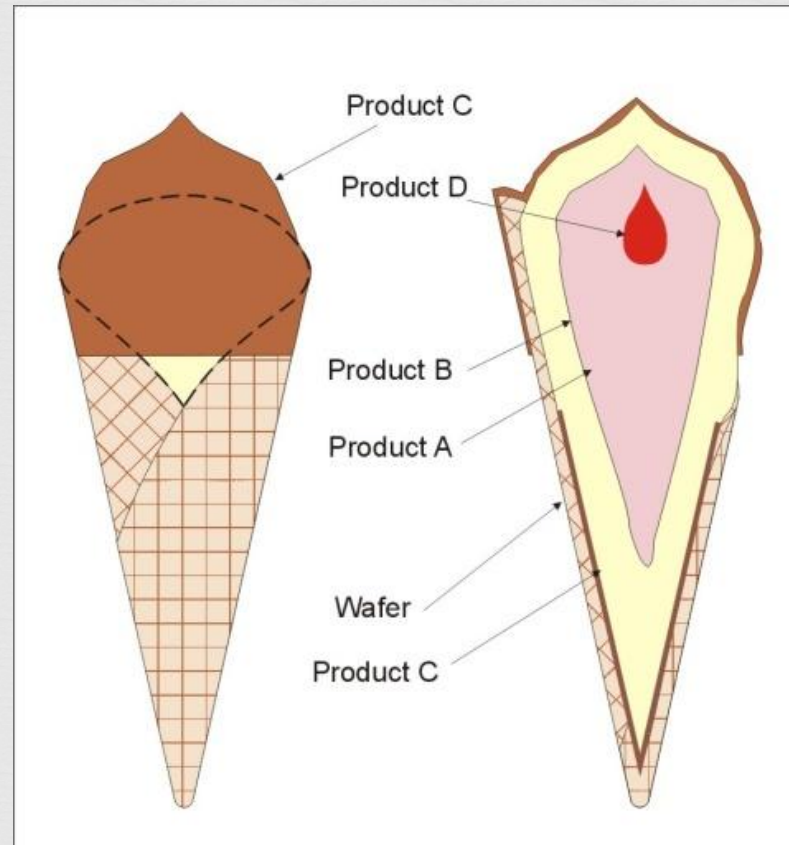
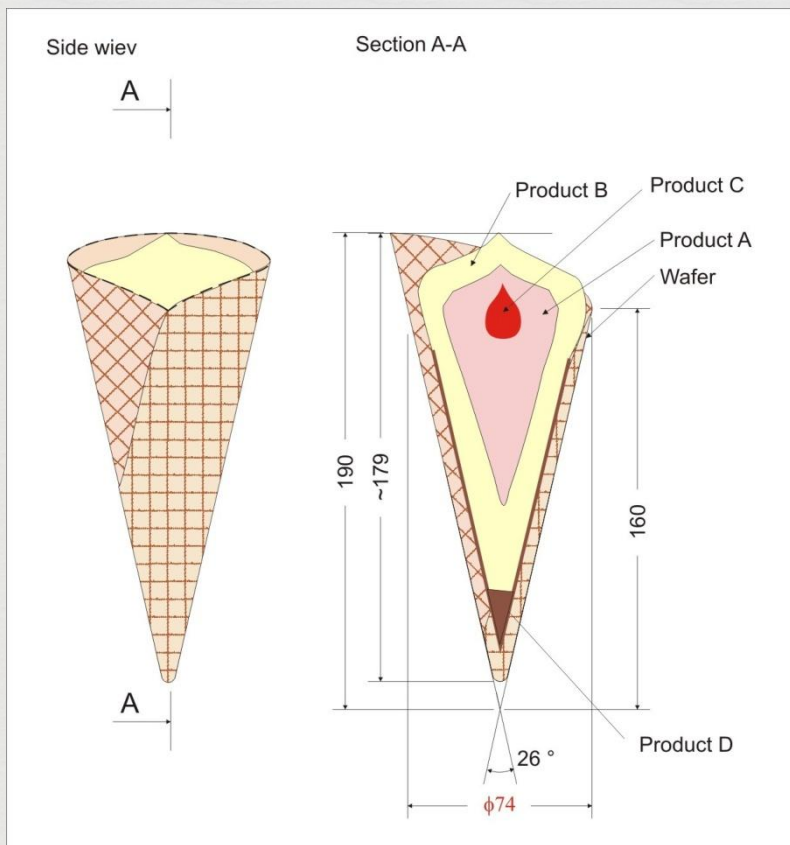

 ICE group POLAND, Rybnik 44-270 Kadlubka 43 tel./fax +48 32 7 108 520-24 tel. +48 32 42 29 835-6 e-mail: icegroup@icegroup.pl www.icegroup.pl	Client	Project 1411	Client's approval				
	Product description	Filling based on dozer with "tartuffo" effect	Name				
	Machine	Expert RVF 4000	Date				
	Prepared by	Date	Number	Stamp/Signature			
	A. Godziek	23.05.2007	1533				
Внимание: Этот рисунок продукта имеет характер образца, последний вид готового продукта может измениться в зависимости от упаковки клиента, консистенции смеси мороженого, уровня зыбкости, параметров дополнительных частиц, таких как, сироп, соус и т.п.			Tot.vol.	Product A	Product B	Product C	Product D
			ml.	ml.	ml.	ml.	ml.
Этот рисунок представляет интеллектуальную ценность фирмы Ice Group sp. z o.o. Всякое распространение и копирование запрещается, а также воспроизводить полностью или частично, публикация или передача третьим лицам, демонстрировать, использовать в рекламной компании, а также нельзя запатентовать с целью регистрации на территории Республики Польша и за границей. Нарушение данных условий будет юридически преследоваться.							

 ICE group POLAND Rybnik 44-270 Kadlubka 43 tel./fax +48 32 4229835+6 tel./fax +48 32 4 100800+4 e-mail: icegroup@icegroup.pl www.icegroup.pl	Client	Project ---	Client's approval				
	Product description	Filling based on "tartuffo" dozer	Name				
	Machine	IGLO LINE	Date				
	Prepared by	Date	Number	Stamp/Signature			
	A. Godziek	14.02.2005	765				
Remarks			Tot.vol.	Product A	Product B	Product C	
			ml.	ml.	ml.	ml.	
			~350	~145	~155	~25	

"Tartuffo" in tubs

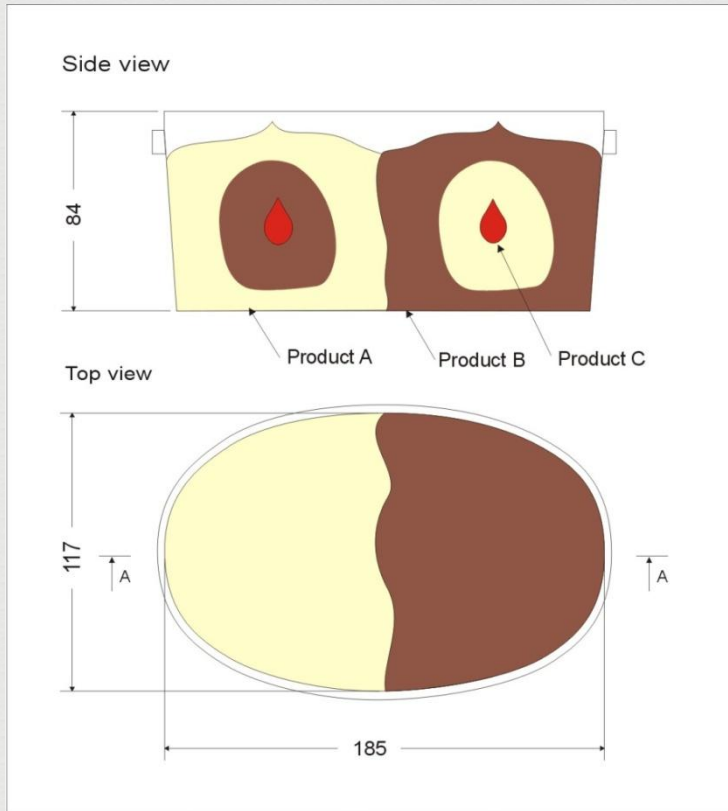

 POLAND, Rybnik 44-270 Kadlubka 43 tel./fax +48 324 100 800-04 tel. +48 32 42 29 835-6 e-mail: icegroup@icegroup.pl www.icegroup.pl	Client	Project	Client's approval	
	Product description	...	Name	
	Filling based on 2 x "tartuffo" dozers		Date	
	Machine	TORTICA	Stamp/Signature	
	Prepared by	Date	Number	
A. Godziek	12.03.2005	785		
Remarks	Mороженое может отличаться от нарисованного. Это зависит от работы фризеров, влажности массы, рецептуры, стабильности подачи воздуха и добавок, применяемых для его производства.			
	Tot.vol. ml.	Product A ml.	Product B ml.	Product C ml.
	~1000	~490	~490	~20

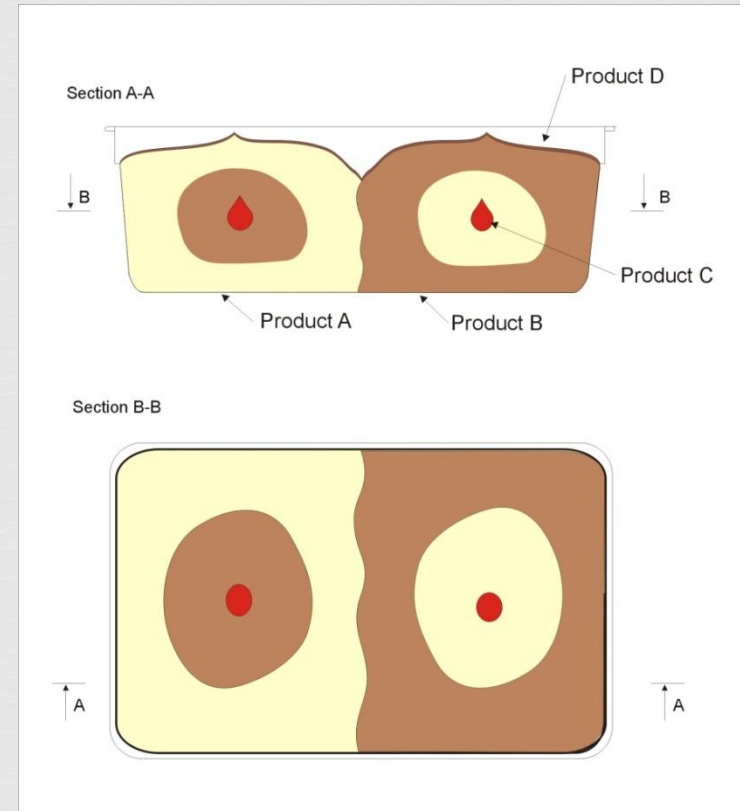

 POLAND, Rybnik 44-270 Kadlubka 43 tel./fax +48 32 4 100 800-04 tel. +48 32 42 29 835-6 e-mail: icegroup@icegroup.pl www.icegroup.pl	Client	Project	Client's approval	
	Product description	...	Name	
	Filling based on doser with duster and vibrator		Date	
	Machine	TORTICA	Stamp/Signature	
	Prepared by	Date	Number	
A. Godziek	07.09.2004	597		
Remarks	Mороженое может отличаться от нарисованного. Это зависит от работы фризеров, влажности массы, рецептуры, стабильности подачи воздуха и добавок, применяемых для его производства.			
	Tot.vol. ml.	Product A ml.	Product B ml.	Product C ml.
	~1000	~485	~485	~30

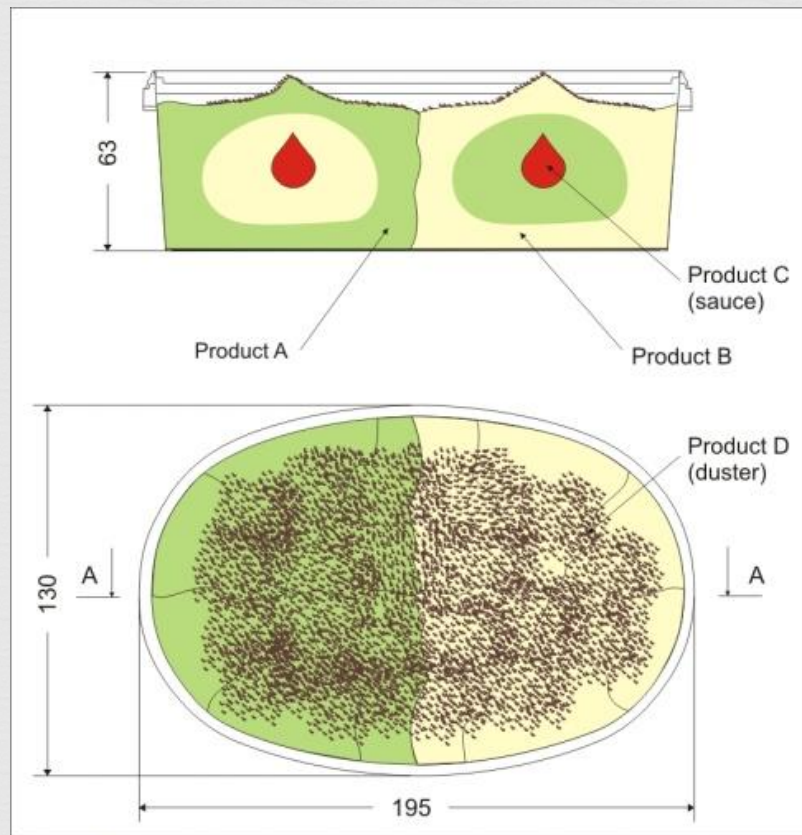
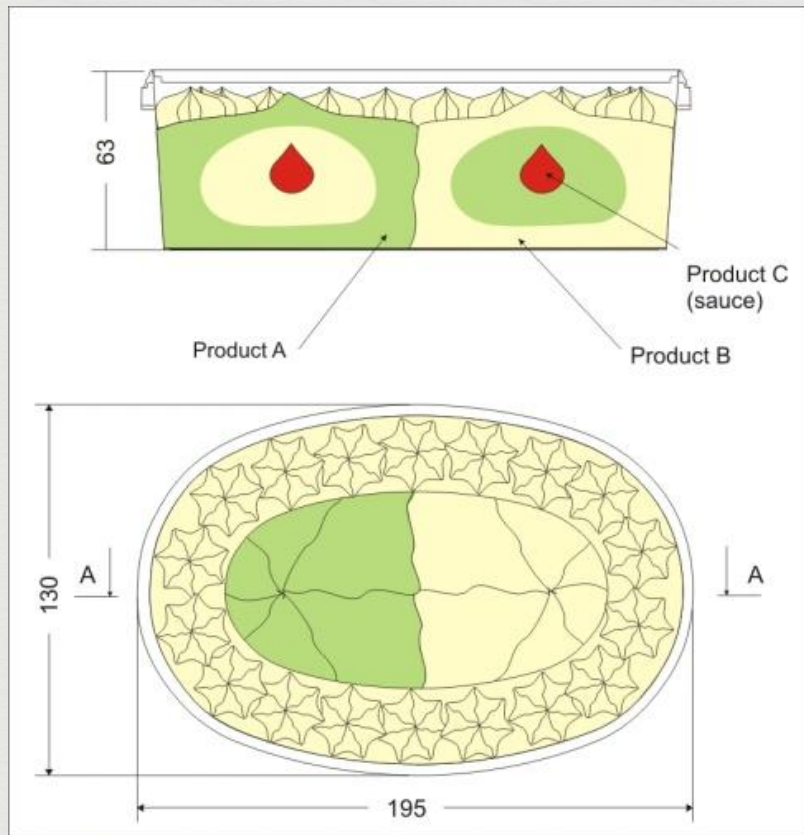

 POLAND, Rybnik 44-270 Kadlubka 43 tel. +48 32 71 08 520-3 tel. +48 32 42 29 835-6 e-mail: icedgroup@icedgroup.pl www.icedgroup.pl	Client	Project	Client's approval			
	Product description		Name			
	Filling based on 2 x "tartuffo" dozers with rozettes		Date			
	Machine		Stamp/Signature			
	Expert RVF					
Prepared by	Date	Number	Tot.vol. ml.	Product A ml.	Product B ml.	Product C ml.
K. Halama	26,07,2010	2218	~1000	~400	~540	~60
Внимание: " Этот рисунок продукта имеет характер образца, последний вид готового продукта может измениться в зависимости от упавки клиента, консистенции смеси мороженого, уровня влажности, параметров дополнительных частиц, таких как, сироп, соус и т.д.						
Этот рисунок представляет интеллектуальную собственность фирмы Ice Group sp. z o.o. Всякое распространение и копирование запрещается, а также воспроизводить полностью или частично, публиковать или передавать третьим лицам, демонстрировать, использовать в рекламной компании, а также нельзя зарегистрировать с целью регистрации на территории Республики Польша и за границей. Нарушение данных условий будет юридически преследоваться.						

 POLAND, Rybnik 44-270 Kadlubka 43 tel. +48 32 71 08 520-3 tel. +48 32 42 29 835-6 e-mail: icedgroup@icedgroup.pl www.icedgroup.pl	Client	Project	Client's approval			
	Product description		Name			
	Filling based on 2 x "tartuffo" dozers with duster		Date			
	Machine		Stamp/Signature			
	Tortica					
Prepared by	Date	Number	Tot.vol. ml.	Product A ml.	Product B ml.	Product C ml.
K. Halama	26,07,2010	2219	~1000	~470	~470	~60
Внимание: " Этот рисунок продукта имеет характер образца, последний вид готового продукта может измениться в зависимости от упавки клиента, консистенции смеси мороженого, уровня влажности, параметров дополнительных частиц, таких как, сироп, соус и т.д.						
Этот рисунок представляет интеллектуальную собственность фирмы Ice Group sp. z o.o. Всякое распространение и копирование запрещается, а также воспроизводить полностью или частично, публиковать или передавать третьим лицам, демонстрировать, использовать в рекламной компании, а также нельзя зарегистрировать с целью регистрации на территории Республики Польша и за границей. Нарушение данных условий будет юридически преследоваться.						

Section A-A

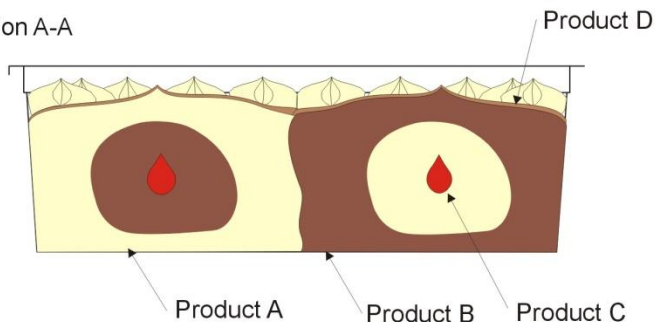

Top view

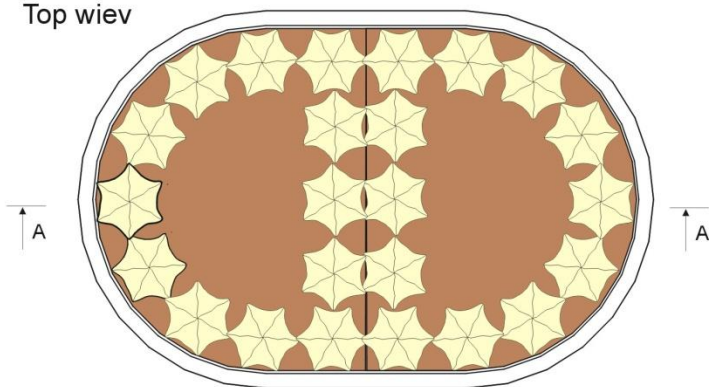

Section A-A

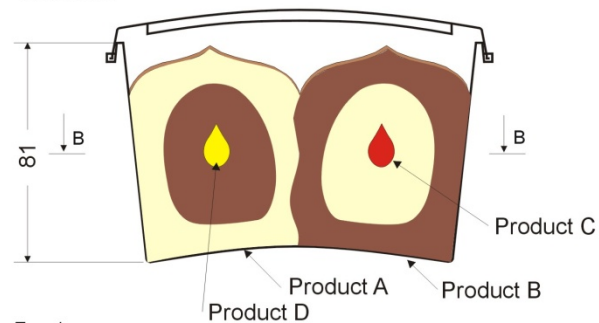

Top view

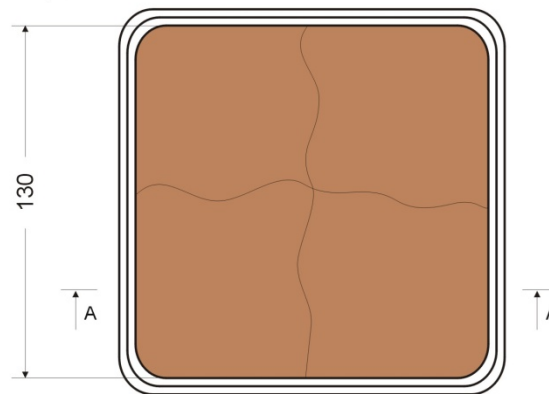
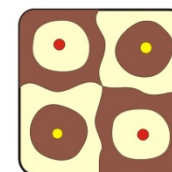
 Section B-B
 1:2

POLAND, Rybnik 44-270
 Kadlubka 43
 tel./fax +48 324 100 800-04
 tel. +48 32 42 29 835-6
 e-mail:
 icegroup@icegroup.pl
 www.icegroup.pl

Client	Project			Client's approval
	...			
Product description	Filling based on "tartuffo" effect with cocoa duster, rosettes decoration			Name
Machine	TORTICA			Date
Prepared by	Date	Number		Stamp/Signature
A. Godziek	13.09.2003	599-3		
Remarks	Tot.vol. ml.	Product A ml.	Product B ml.	Product C ml.



POLAND, Rybnik 44-270
 Kadlubka 43
 tel./fax +48 32 4 100 800-04
 tel. +48 32 42 29 835-6
 e-mail:
 icegroup@icegroup.pl
 www.icegroup.pl

Client	Project			Client's approval
	...			
Product description	Filling based on doser with duster, two sauce			Name
Machine	TORTICA			Date
Prepared by	Date	Number		Stamp/Signature
A. Godziek	08.09.2004	592a		
Remarks	Tot.vol. ml.	Product A ml.	Product B ml.	Product C ml.
	~1000	~490	~490	~20

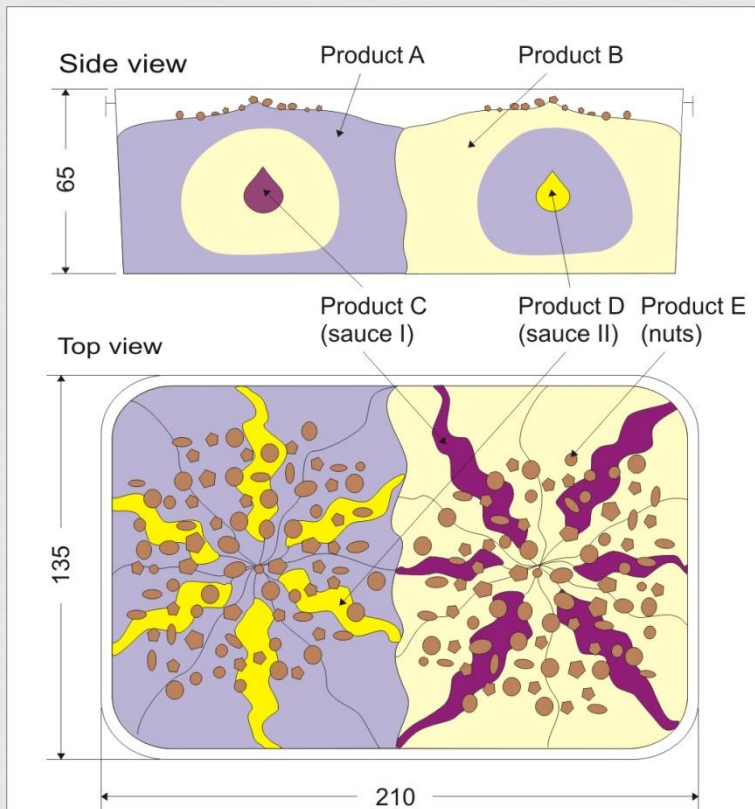

 POLAND, Rybnik 44-270 Kadlubka 43 tel./fax +48 3271-08-520 + 4 tel. +48 32 42 29 835-6 e-mail: icegroup@icegroup.pl www.icegroup.pl	Client	Project	Client's approval					
	Product description		Name					
	Filling based on 2x "tartuffo" dozer with star effect and nuts		Date					
	Machine	Date	Number	Stamp/Signature				
	Expert 6000	12,04,2010	2171					
Remarks			Tot.vol.	Product A	Product B	Product C	Product D	Product E
Внимание: Этот рисунок продукта имеет характер образца, последний вид готового продукта может измениться в зависимости от упаковки клиента, консистенции смеси мороженого, уровня влажности, параметров дополнительных частей, таких как, сироп, соус и т.п.			ml.	ml.	ml.	ml.	ml.	ml.
			~1000	~480	~480	~10	~10	~

Этот рисунок представляет интеллектуальную ценность фирмы Ice Group sp. z o.o. Всякое распространение и копирование запрещается, а также воспроизводить полностью или частично, публикация или передача третьим лицам, демонстрировать, использовать в рекламной компании, а также нельзя запатентовать с целью регистрации на территории Республики Польша и за границей. Нарушение данных условий будет юридически преследоваться.

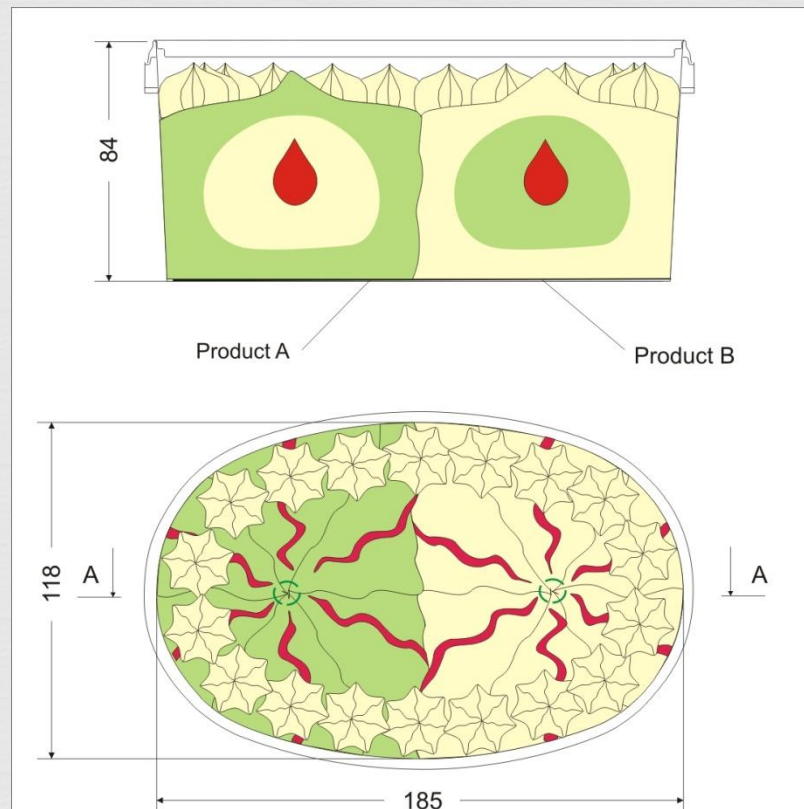

 POLAND, Rybnik 44-270 Kadlubka 43 tel. +48 32 71 08 520-3 tel. +48 32 42 29 835-6 e-mail: icegroup@icegroup.pl www.icegroup.pl	Client	Project	Client's approval			
	Product description		Name			
	Filling based on 2 x "tartuffo" dozers with rozettes		Date			
	Machine	Date	Number	Stamp/Signature		
	Tortica	03,11,2009	2065			
Remarks			Tot.vol.	Product A	Product B	Product C
Внимание: Этот рисунок продукта имеет характер образца, последний вид готового продукта может измениться в зависимости от упаковки клиента, консистенции смеси мороженого, уровня влажности, параметров дополнительных частей, таких как, сироп, соус и т.п.			ml.	ml.	ml.	ml.
			~1000	~400	~540	~60

Этот рисунок представляет интеллектуальную ценность фирмы Ice Group sp. z o.o. Всякое распространение и копирование запрещается, а также воспроизводить полностью или частично, публикация или передача третьим лицам, демонстрировать, использовать в рекламной компании, а также нельзя запатентовать с целью регистрации на территории Республики Польша и за границей. Нарушение данных условий будет юридически преследоваться.

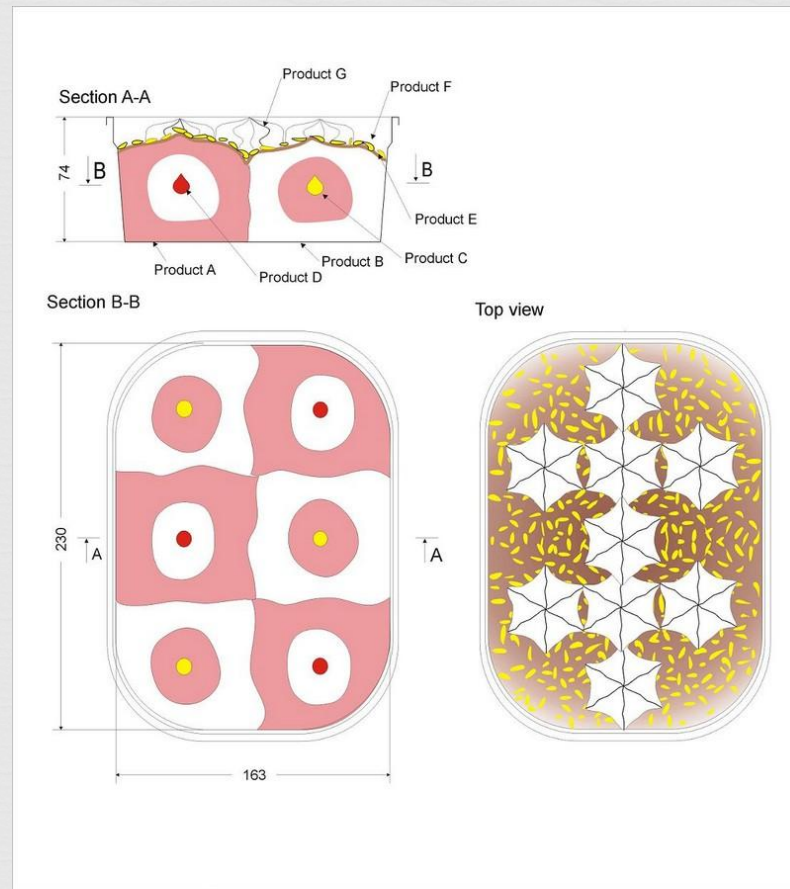
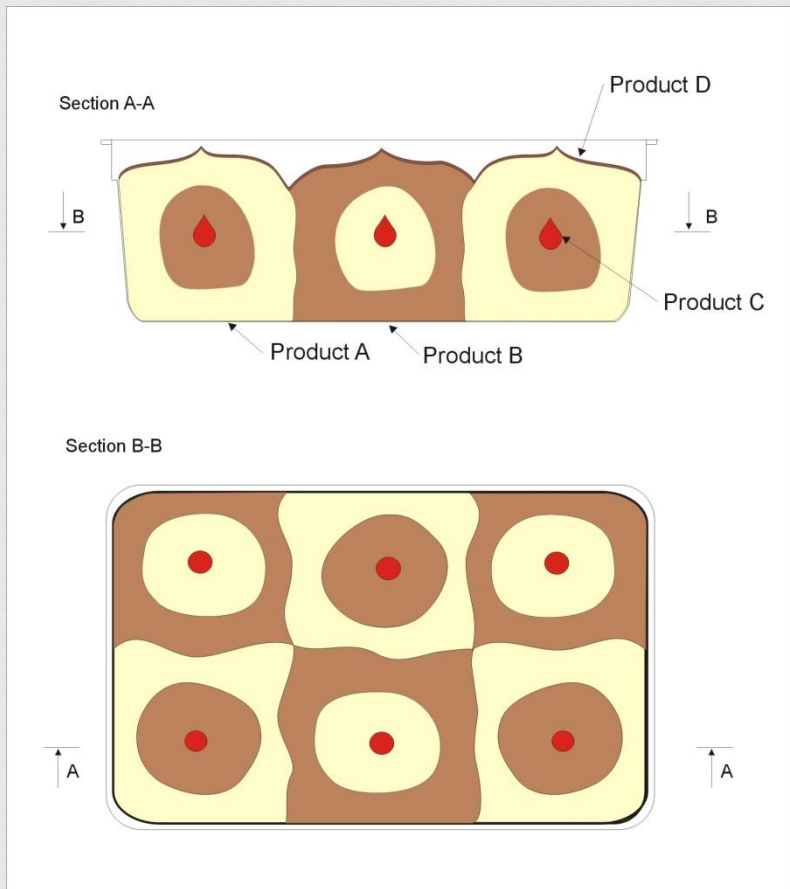

 POLAND, Rybnik 44-270 Kadlubka 43 tel./fax +48 32 4 100 800-04 tel. +48 32 42 29 835-6 e-mail: icegroup@icegroup.pl www.icegroup.pl	Client	Project	Client's approval	
	Product description	...	Name	
	Filling based on doser with duster and vibrator		Date	
	Machine	TORTICA	Stamp/Signature	
	Prepared by	Date	Number	
Remarks				
	Tot.vol. ml.	Product A ml.	Product B ml.	Product C ml.
	~1000	~485	~485	~30

 POLAND, Rybnik 44-270 Kadlubka 43 tel./fax +48 32 4 100 800-04 tel. +48 32 42 29 835-6 e-mail: icegroup@icegroup.pl www.icegroup.pl	Client	Project	Client's approval	
	Product description	...	Name	
	Filling based on doser with duster and vibrator		Date	
	Machine	TORTICA	Stamp/Signature	
	Prepared by	Date	Number	
Remarks				
	Tot.vol. ml.	Product A ml.	Product B ml.	Product C,D ml.
	~2000	~1930	~1990	~40

"Tartuffo" candies

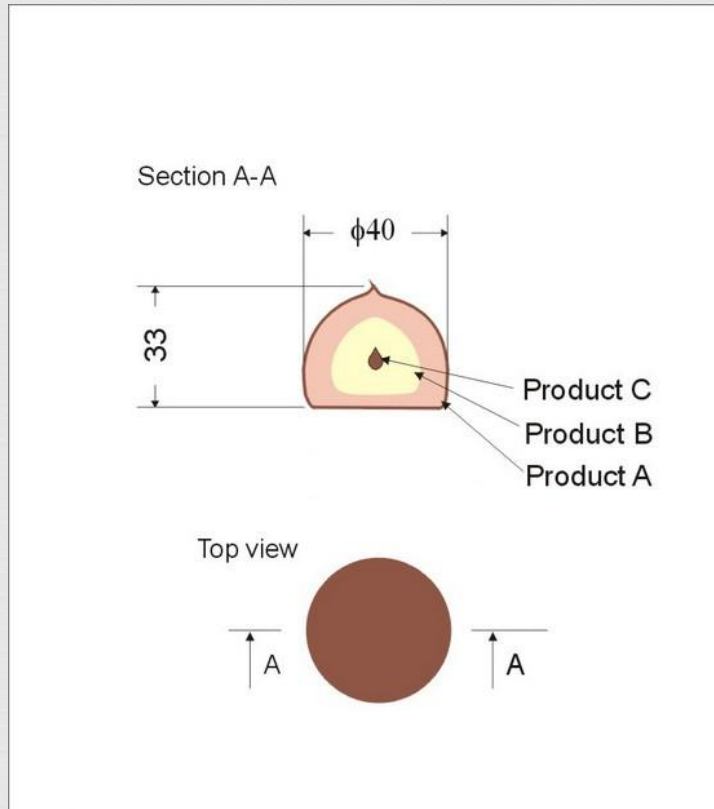

 POLAND Rybnik 44-270 Kadlubka 43 tel./fax +48 32 4229835-6 tel./fax +48 32 4100800-4 e-mail: icegroup@icegroup.pl www.icegroup.pl	Client	Project	Client's approval					
	Product description	"Bon-bon" candy	Name					
	Machine	ILGO-LINE	Date					
	Prepared by	Date	Number	Stamp/Signature				
	A. Godziek	17.06.2004	521	Tot.vol. ml.	Product A ml.	Product B ml.	Product C ml.	
Remarks					~30	~15	~10	~5

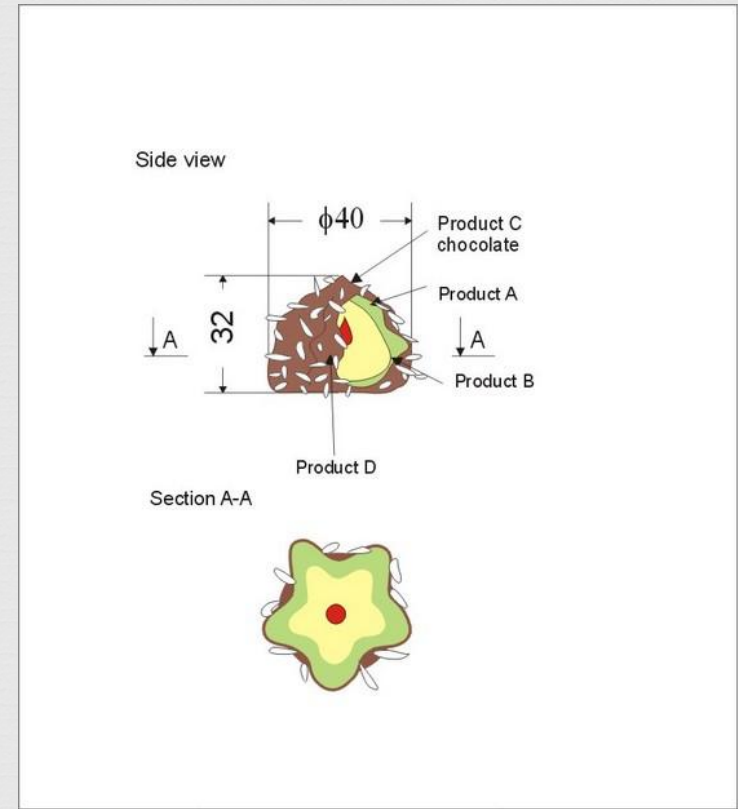

 POLAND, Rybnik 44-270 Kadlubka 43 tel./fax +48 32 4100 800-04 tel. +48 32 42 29 835-6 e-mail: icegroup@icegroup.pl www.icegroup.pl	Client	Project	Client's approval					
	Product description	Mini - "tartuffo"	Name					
	Machine	IGLO-LINE	Date					
	Prepared by	Date	Number	Stamp/Signature				
	A. Godziek	17.06.2004	518	Tot.vol. ml.	Product A ml.	Product B ml.	Product C ml.	
Remarks					~30	~15	~10	~5

If you're interested in candies,
we also have extruded ones...

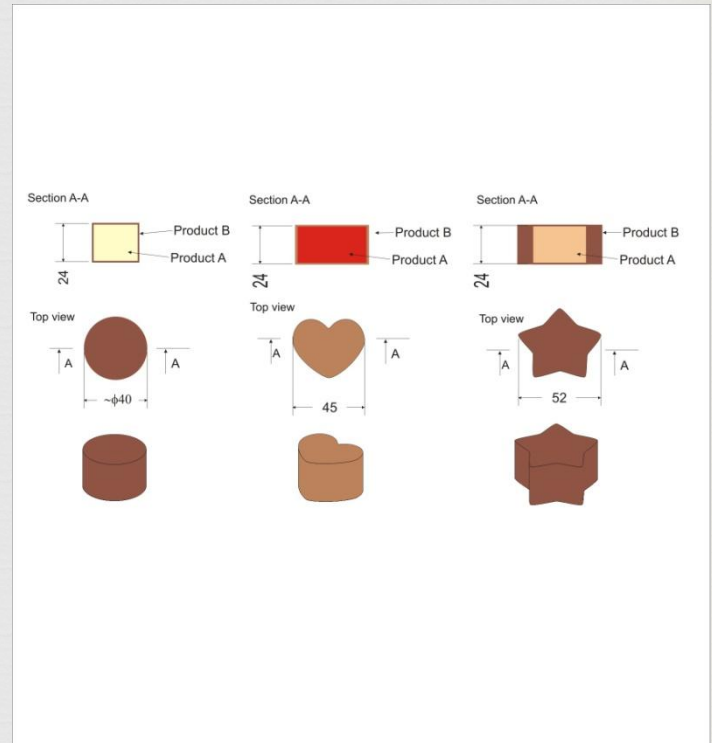

 POLAND, Rybnik 44-270 Kadlubka 43 tel./fax +48 3271-08-520 + 4 tel. +48 32 42 29 835-6 e-mail: icegroup@icegroup.pl www.icegroup.pl	Client	Project	Client's approval			
	Product description		Name		Date	
	Machine		Stamp/Signature			
	Prepared by	Date	Number			
K.Halama		28.11.2008	1910			
Attention! This drawing presents a concept of the product, which may vary from its final image, depending on factors like: packaging, ice cream consistency and colour, overrun and parameters of additions (such as inclusions, syrups, sauces etc.).						
Tot.vol.	Product A	Product B	Product C	Product D		
ml.	ml.	ml.	ml.	ml.		
~30	~24	~6				

This drawing is intellectual property of Ice Group sp. z o.o. Any attempts to publicize, including copying, republishing and using the design on packaging publishing in the media, distributing to third persons, public displaying, using as element of promotional campaigns, and registering in patent offices in Poland or abroad, are strictly prohibited and will cause legal action.

Contact: +48 32 422 98 35 or 36
+48 32 710 85 20 to 23
icegroup@icegroup.pl

Arek Geratowski

(President and Commercial Director)

extension: **108**, mobile phone: **+48 507 123 060**

arek@icegroup.pl



Mariusz Goik

(General Manager and Vice-President)

extension: **110**, mobile phone: **+48 501 065 357**

mariusz@icegroup.pl



Reema Tomaszewska-Handall

(Commercial Division Coordinator)

extension: **133**, mobile phone: **+48 509 715 339**

reema@icegroup.pl



Ewa Bernacka

(Export specialist)

extension: **105**, mobile phone: **+48 502 261 754**

ewa@icegroup.pl



Aga Gańczorz

(Export Specialist)

extension: **155**, mobile phone: **+48 502 373 722**

aga@icegroup.pl



Aleksander Zinkowski

(Export specialist)

extension: **106**, mobile phone: **+48 507 090 510**

alek@icegroup.pl

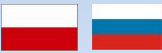

NEW 2012!

Ice Group's initiative:



POLISH COMPANIES
FOR TECHNICAL SUPPORT
OF FOOD PRODUCTION
IN TRANSFORMING COUNTRIES

ONE-POT PROGRAM

For technical service issues, spare parts etc.:

Paulina Paciorek

(After-sales And Technical Support
Division Coordinator)

extension: **102**, mobile phone: **+48 5000 38 609**

paulina@icegroup.pl

service@icegroup.pl



Dilara Hajruddinova

(After-sales And Technical Support Specialist)

extension: **146**, mobile phone: **+48 533 353 559**

dilara@icegroup.pl



TECHNICAL EMERGENCIES

7 days a week, 8:00-20:00 call:

+48 881 522 522

Ice Group's production program



ICE
group
ice cream machines



TORTICA
ice cream cakes
and bulks machine



JUMBO ROBOT
robotized bulk filler/decorator



EXPERT LVF
linear cup, cone, bulk filler



FROSTO
400-1600
automatic continuous freezers



MASTER FF
1200-4000
fruit feeders



JUMBO SERVO
filling and extruding stations



EXPERT CRF / SRF / RVF
rotary cup, cone and bulk fillers

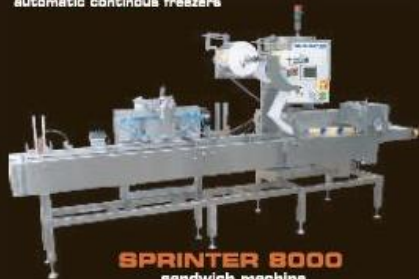

SPRINTER 8000
sandwich machine



DESERTA
log machine



TECHNOMIX
HTST
pasteurisation plant



IGLO LINE
up to 20 000
extruding and hardening tunnel

ice cream machines Macchine per gelato Máquinas para helados Обладнання для виробництва морозива
 冰淇淋生产机械 Echipamente pentru Inghetata
 Stroje na výrobu zmrzliny maszyny do produkcji lodów machine pour crème glacée Պաղպաղակի Արտադրման Սարքավորում
 DONDURMA MAKINALARI Оборудование для производства мороженого Speiseemaschinen ماشین آلات بستنی